

**Návod k obsluze
Posilovací stroj BH FITNESS PL110
na přitahy na záda**

BEZPEČNOSTNÍ POKYNY

Před montáží a používáním trenažéru si prosím pečlivě přečtete tyto pokyny. Obsahují důležité informace pro vaši bezpečnost a pro používání a údržbu trenažéru.

Pokyny uschovejte pro budoucí využití a rady k údržbě i pro objednávání náhradních dílů.



POZOR:

- Toto zařízení lze používat pouze k určenému účelu, tj. fyzickému cvičení.

Jakékoli jiné použití trenažéru je zakázáno a může být nebezpečné. Výrobce neodpovídá za poškození nebo zranění způsobená nesprávným používáním zařízení.

- Zařízení používejte na pevném a rovném povrchu.
- Kolem trenažéru musí zůstat alespoň 1 metru volného prostoru.
- Zařízení je navrženo v souladu s nejnovějšími bezpečnostními normami.
- Toto zařízení vyhovuje normě 20957. Je vhodné pro profesionální použití s hmotností uživatele do 150 kg.

Nesprávné opravy a/nebo úpravy trenažéru (např. odstranění dílů) mohou ohrozit bezpečnost uživatele.

- Poškozené součásti mohou ohrozit vaši bezpečnost a/nebo snížit životnost zařízení.

Z tohoto důvodu musí být poškozené díly neprodleně vyměněny a zařízení nesmí být používáno, dokud není opraveno. Používejte pouze originální náhradní díly BH.









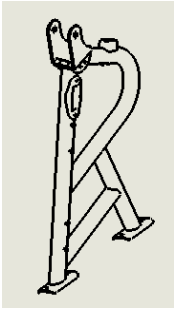
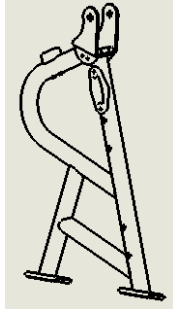
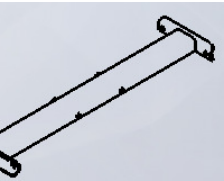
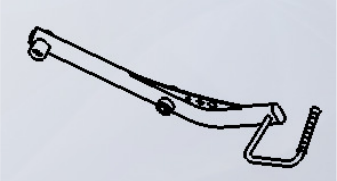
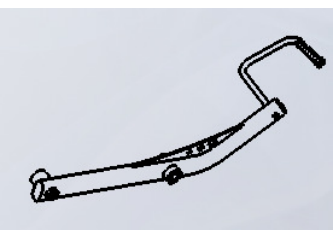
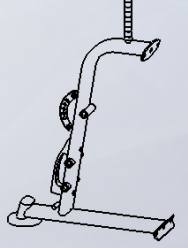
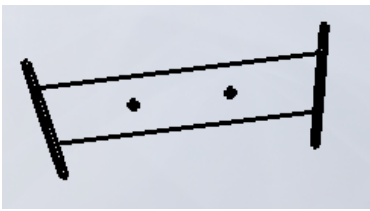
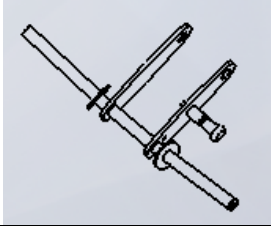
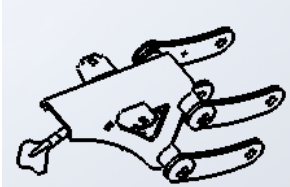
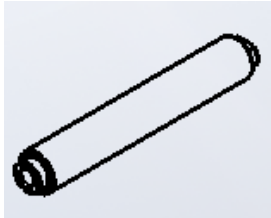
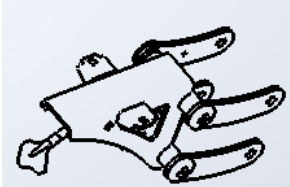
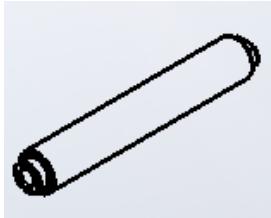

- Pokud je zařízení pravidelně používáno, důkladně kontrolujte všechny součásti každé 1 - 2 měsíce a věnujte zvláštní pozornost dotažení matic a šroubů.
- Před zahájením cvičební se poradte se svým lékařem, abyste se ujistili, že můžete trenažér používat.
Cvičte na doporučené úrovni od lékaře nebo trenéra, nepřemáhejte se.
Nesprávné nebo nadměrné cvičení může poškodit vaše zdraví.
- Věnujte velkou pozornost pokynům trenéra.

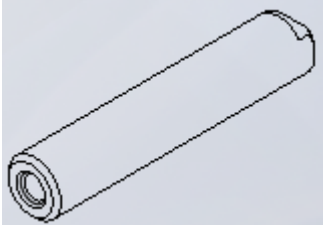
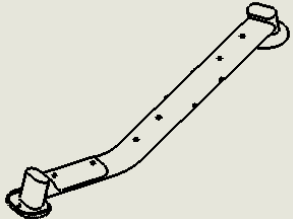
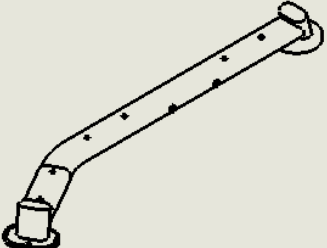
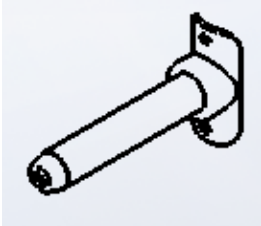
Při montáži trenažéru je doporučena pomoc druhé osoby.

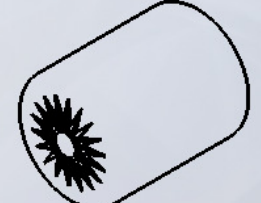

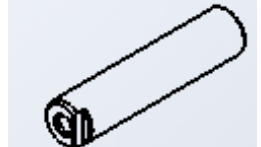

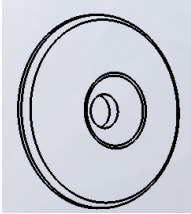





Vyjměte jednotku z krabice a zkontrolujte jednotlivé součásti podle seznamu na obr. A a obr. B, abyste se ujistili, že nechybějí žádné díly.

Obr. A

N ^o		✓	N ^o		✓
1		1	2		1
3		1	4		1
5		1	6		1
7		1	8		1
9		1	10		2

11		2	12		1
13		1	14		1
15		1	16		4
17		4	18		2
19		12	20		2
21		4	22		2
23		1			

Obr. B

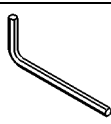
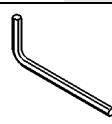
Nº		✓			✓	
24	 M10	2		25	 M10x30	2
26	 M10x30	2		27	 M-12x35	10
28	 M12x60	2		29	 5/16"-18	1
30	 M12	28		31	 M12x30	28
32	 M12	28		33		1
34	 Hex Key S=8	1		36	 Hex Key S=6	1

MONTÁŽNÍ POKYNY

POZNÁMKA: Popis částí na obrázcích vždy odpovídá poloze, kterou uživatel zaujímá při cvičení.

Obr. 1

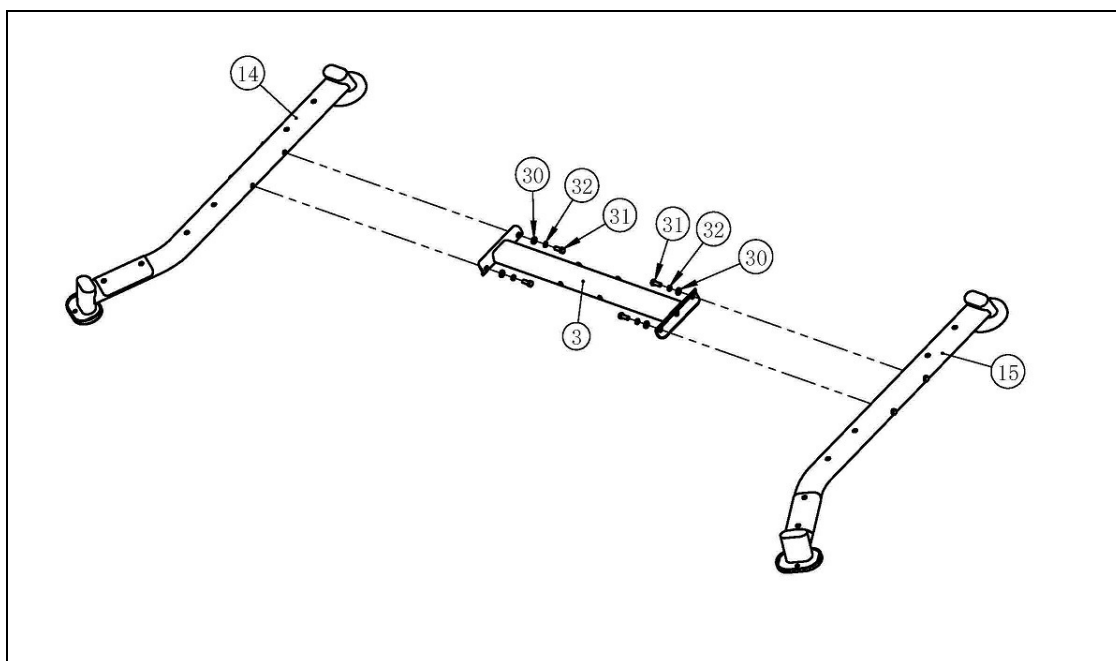

Levou podpěru (14) položte na zem. Umístěte příčnou trubku (3) a upevněte je šrouby (31) s podložkami (30) a (32).

Poté umístěte pravou podpěru (15) a upevněte ji šrouby (31) s podložkami (30) a (32).

Obr. 2

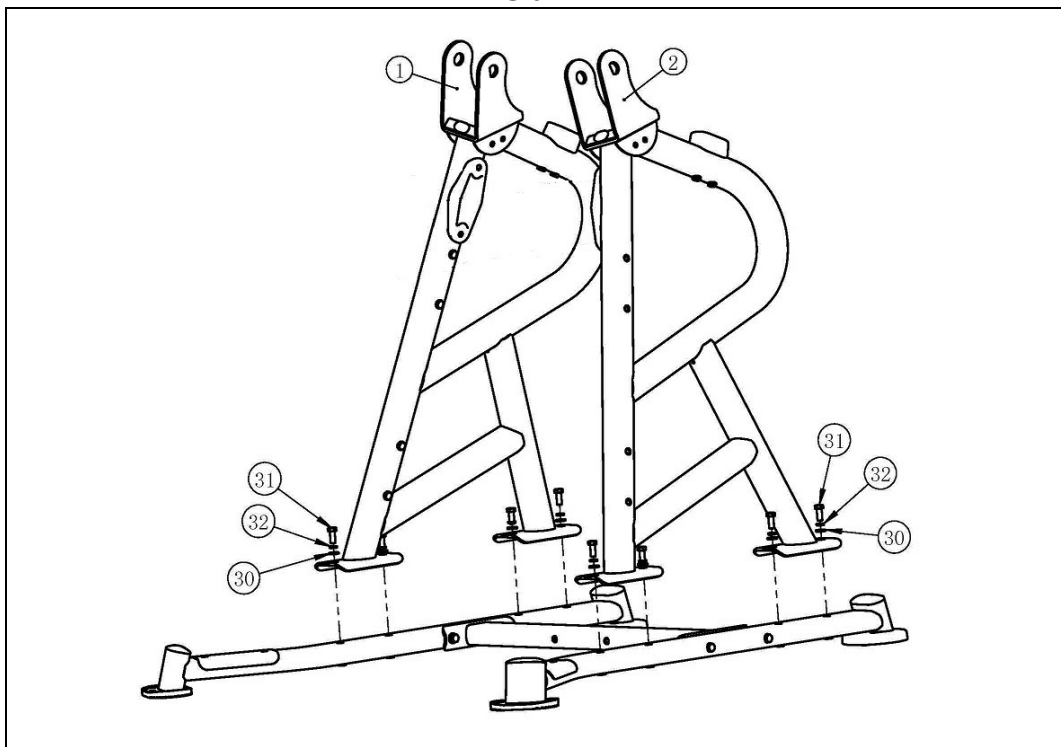

Umístěte pravou boční podpěru (2) a přišroubujte ji ke spodnímu držáku (15) pomocí šroubů (31) s podložkami (30) a (32).

Stejně postupujte na levé straně s levou boční podpěrou (1).

Poznámka: Šrouby neutahujte, dokud nebude dokončen následující krok.

Obr. 3

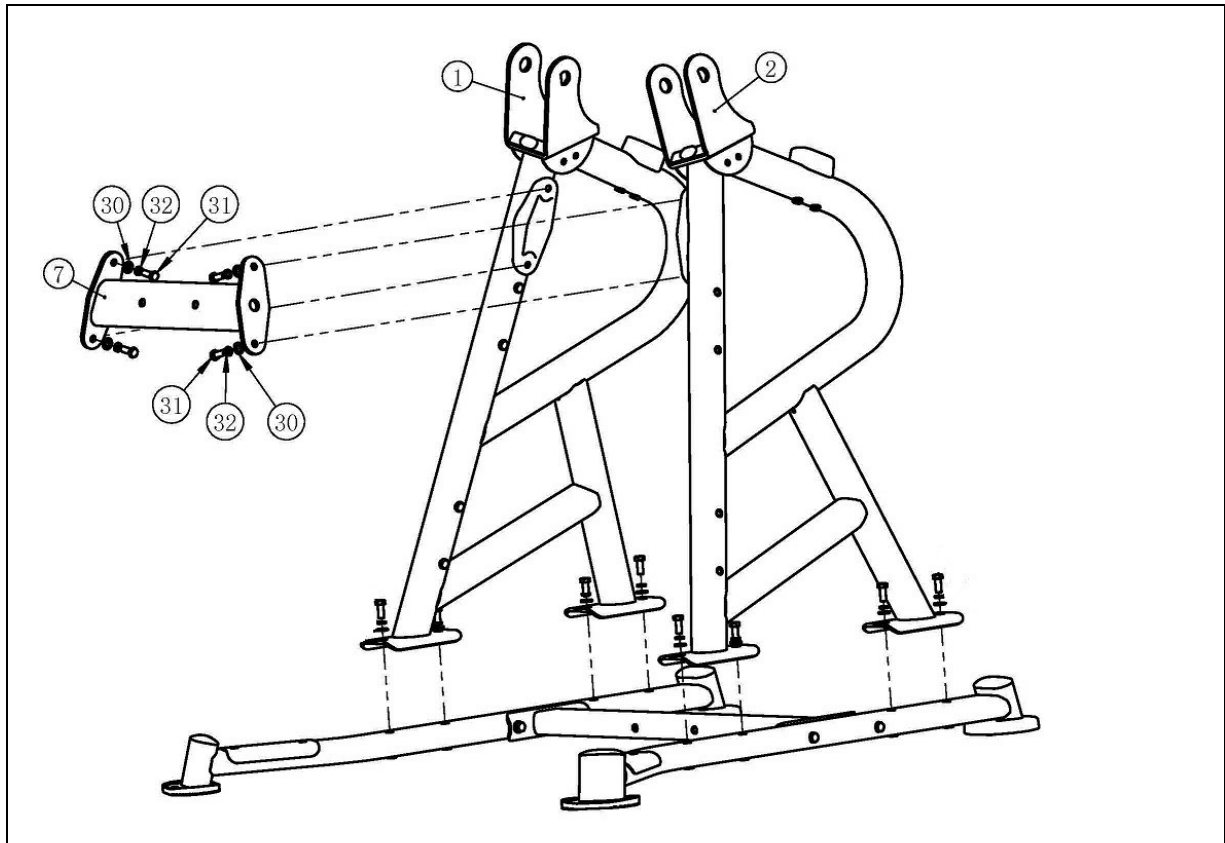

Umístěte příčnou trubku (7) a připevněte ji šrouby (31) s podložkami (30) a (32). Pevně dotáhněte šrouby z předchozího kroku.

Obr. 4

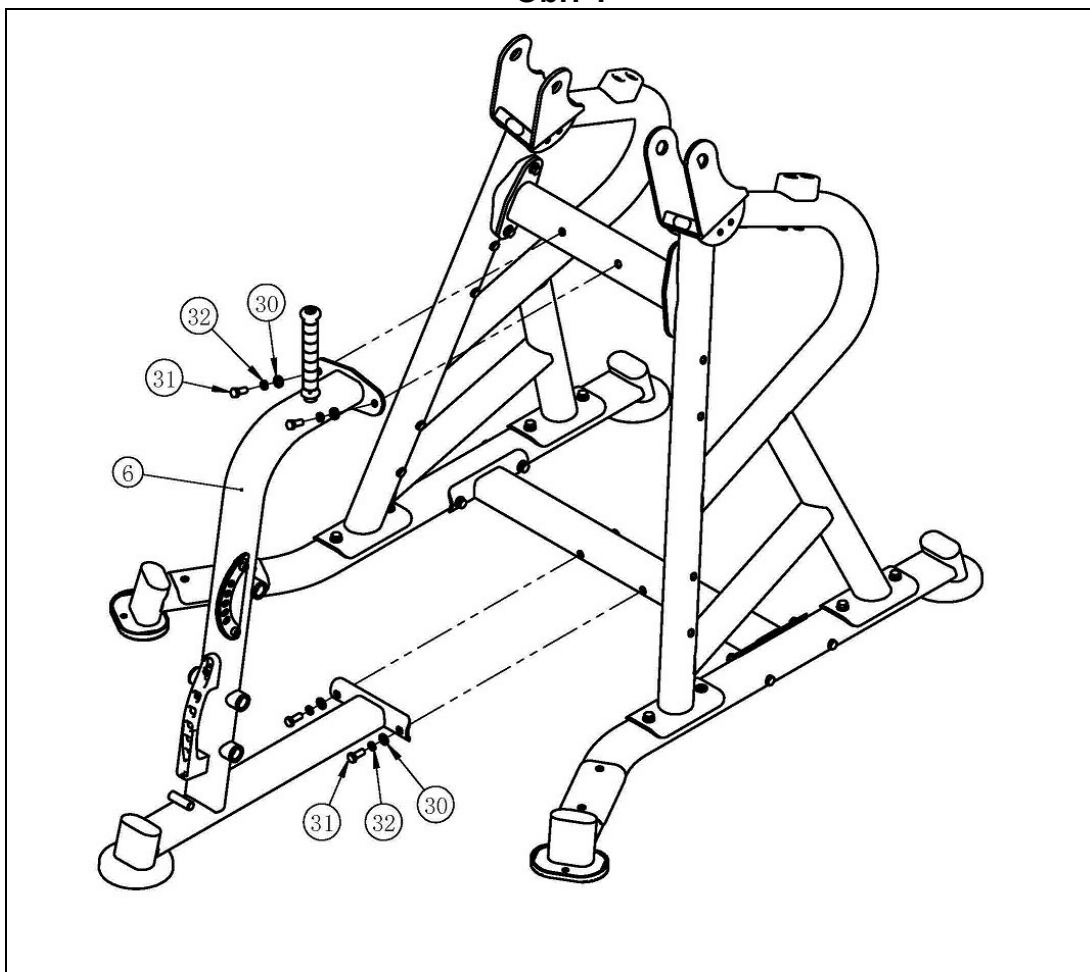

Umístěte svislý rám (9) a upevněte jej šrouby (31) s podložkami (30) a (32).

Obr. 5

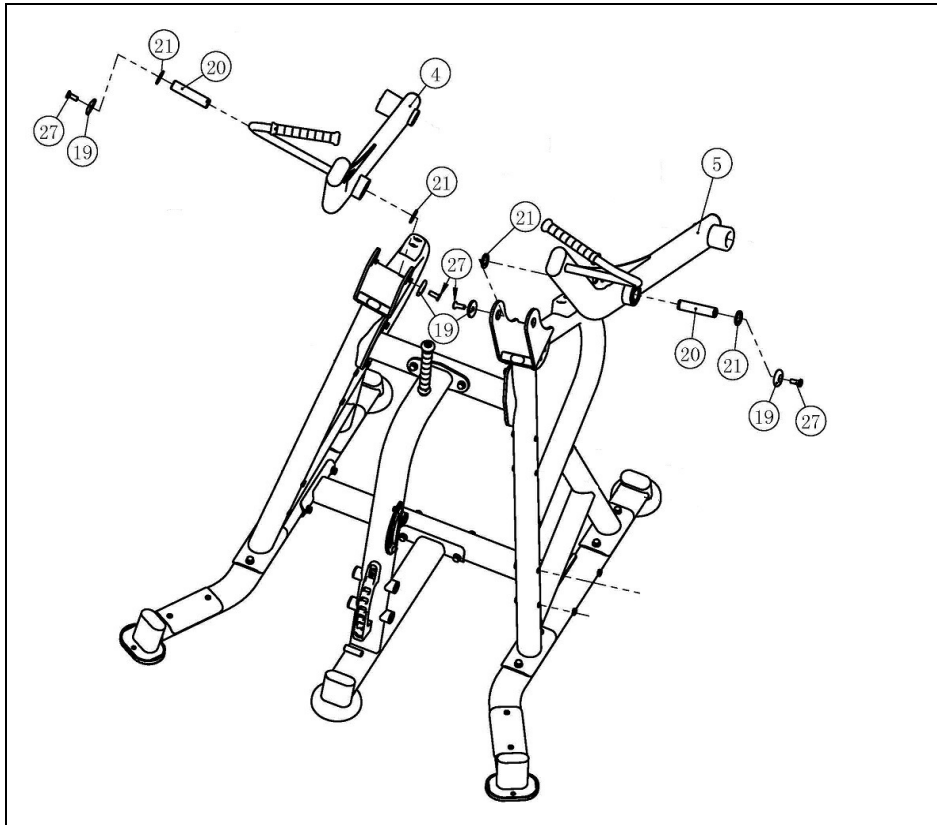

Poznámka: V tomto kroku je třeba pomoc druhé osoby.

Umístěte levé rameno (4) na levý "U" držák treňažeru, jak je znázorněno na obrázku. Umístěte podložky (21) a vložte hřídel (20) s ohledem na polohu osy. Poté upevněte osu pomocí šroubu (19) a podložky (27). Ujistěte se, že pohyb je plynulý.

Stejně postupujte v případě pravého ramene (5).

Obr. 6

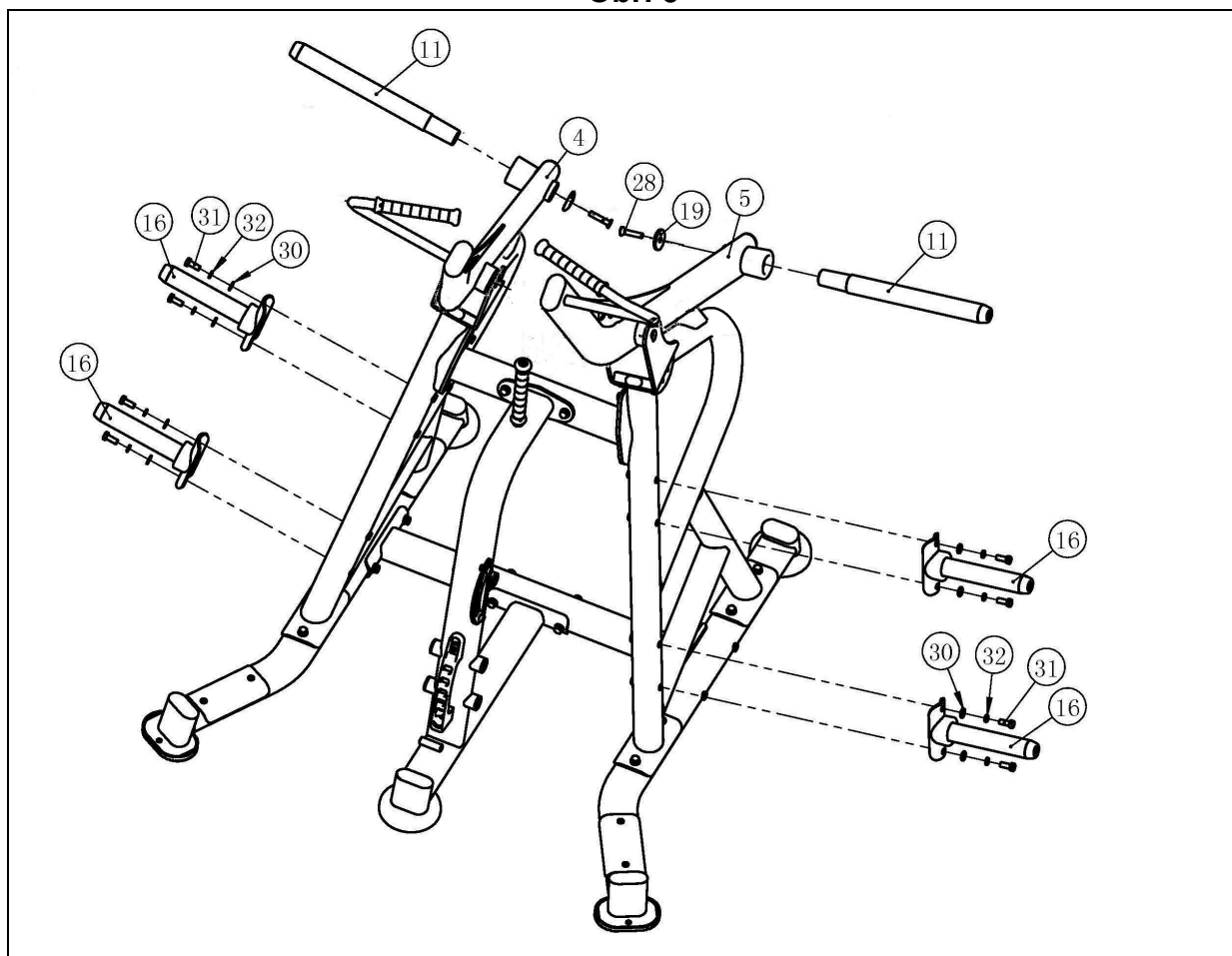

Hřídél držáku závaží (11) vložte do otvoru na rameni a zajistěte jej pomocí šroubu (28) s podložkou (19). Stejný postup opakujte s druhým ramenem.
Umístěte podpěry závaží (16) na obě strany trenažéru zarovnáním otvorů a utáhněte je šroubem (31) a podložkami (30) a (32).

Obr. 7

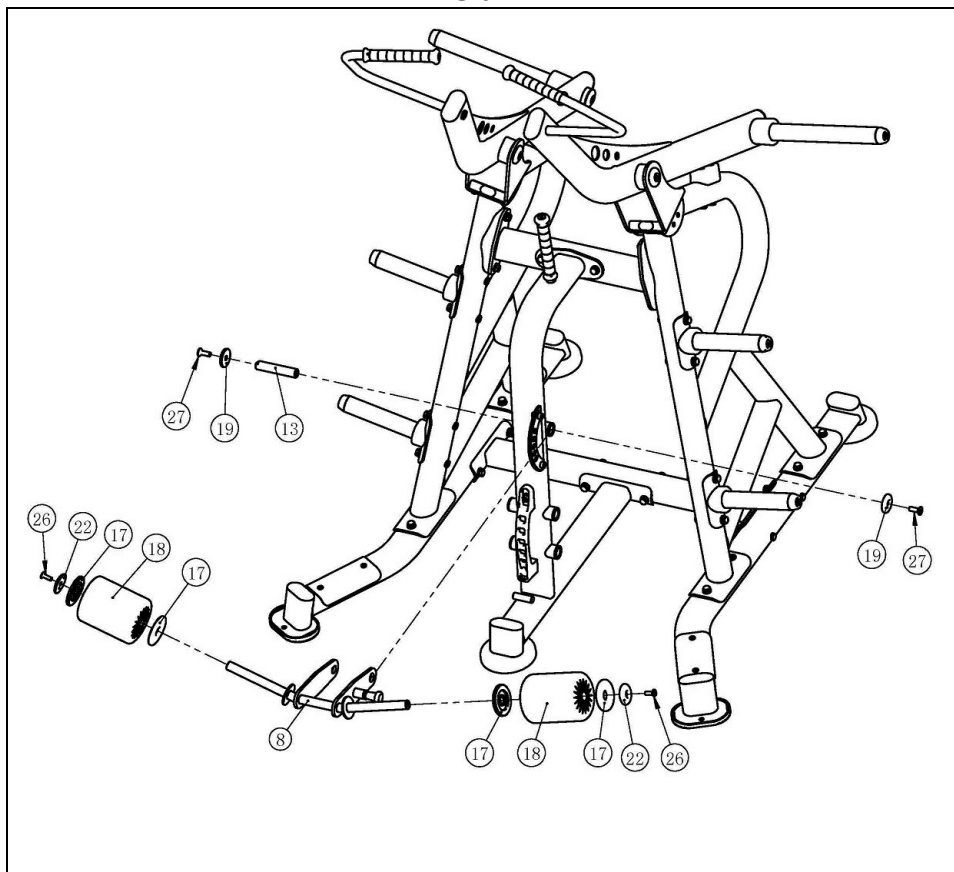

Hřídel (22) zasuněte do svislé trubky. Přišroubujte pravou stranu podpěry (8) šroubem (27) a podložkou (19). Na pravý konec hřídele (8) nasadte podložku (17), váleček (18), podložky (17) a (22), jak je znázorněno na obrázku, a zajistěte je šroubem (26). Stejně postupujte i na pravé straně.

Obr. 8

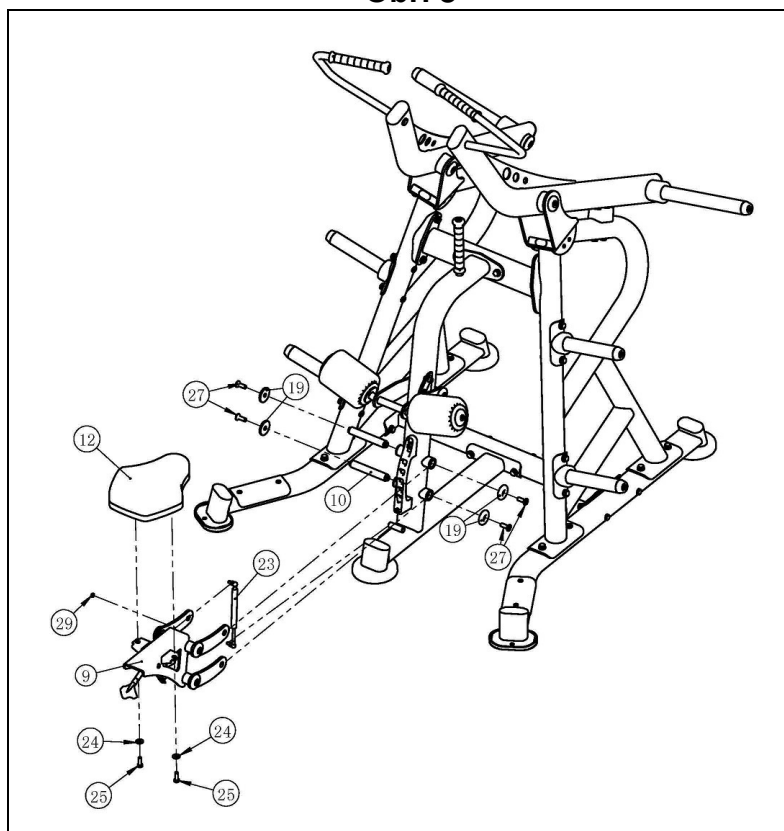

Hřídel (10) přišroubujte na pravou stranu držáku sedla (9) pomocí šroubu (27) a podložky (19). Zasuňte hřídel (10) do svislé trubky. Přišroubujte pravou stranu podpěry sedla (9) šroubem (27) a podložkou (19). Poté stiskněte páku na podpěře sedla (9) a umístěte ji do nejvyšší polohy. Nasadte váleček (23) a upevněte jej maticemi (29). Poté umístěte sedlo (12) na podpěru sedla a zajistěte jej šrouby (25) a plochými podložkami (24).

VELMI DŮLEŽITÉ:

Po dokončení montáže trenážeru zkontrolujte, zda jsou namontovány všechny šrouby a zda jsou pevně utaženy.

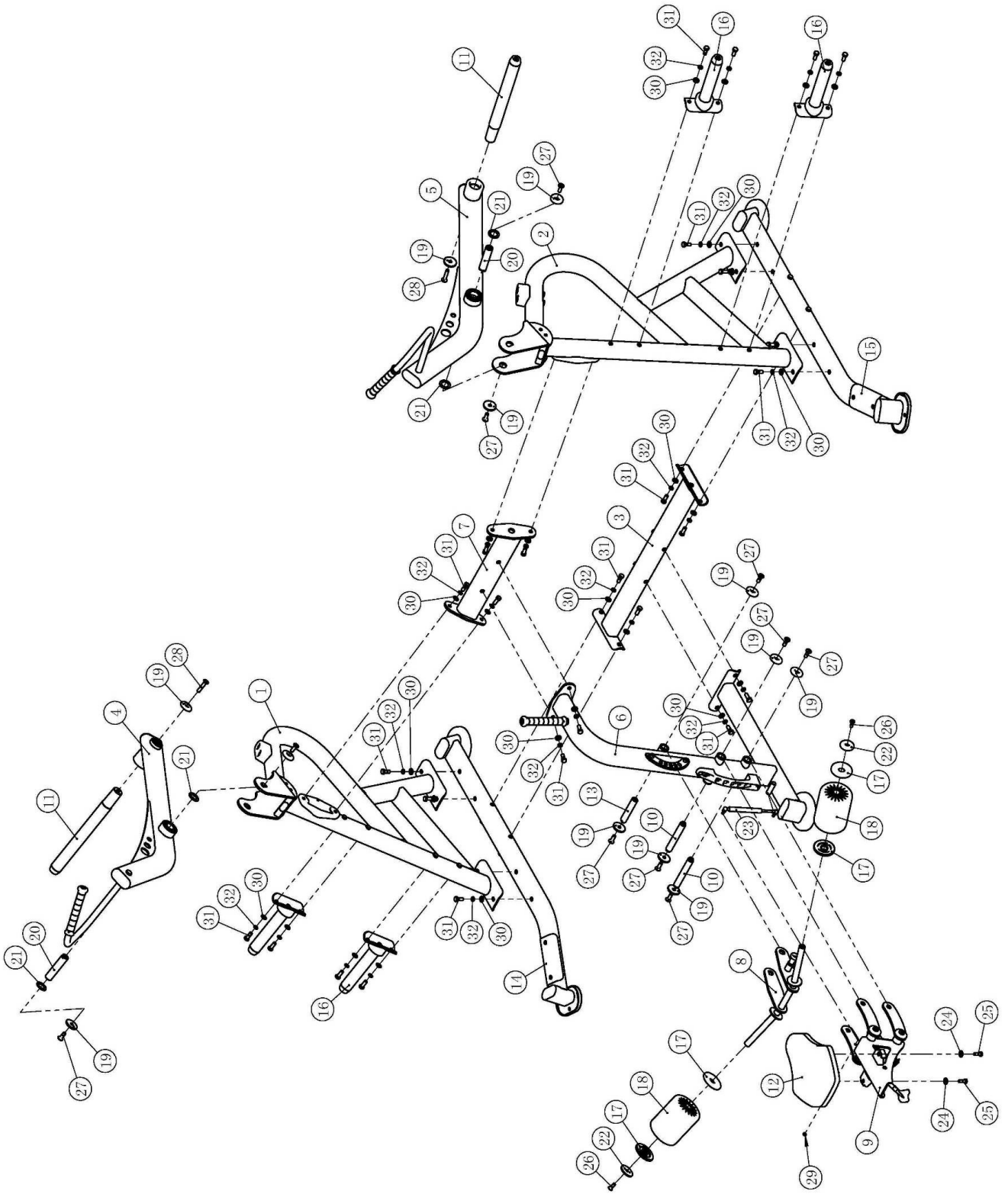

Weight Frame Assy

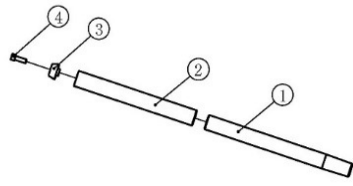

Weight Plate Storage Assy

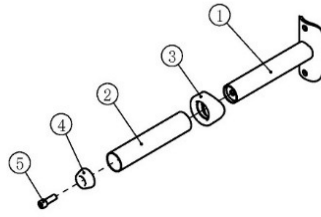

Left Bottom Frame Assy

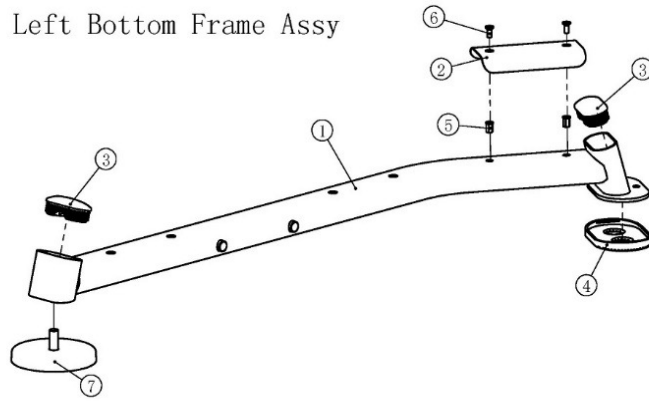

Right Bottom Frame Assy

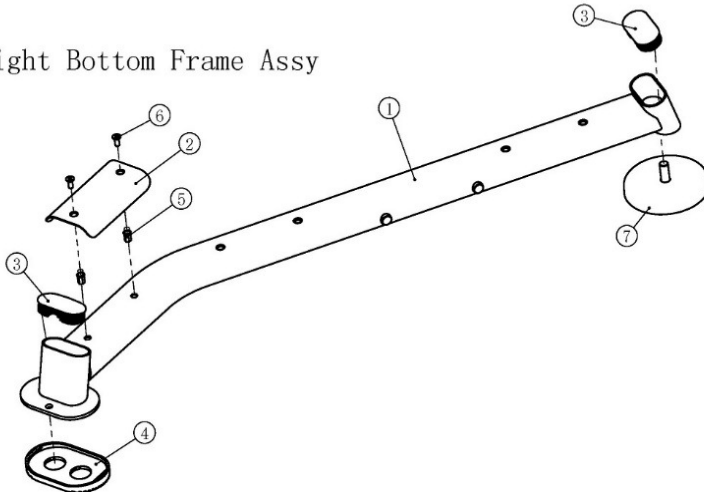

Left Frame Assy

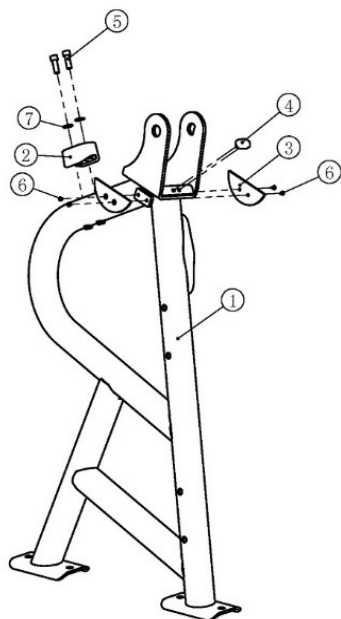

Right Frame Assy

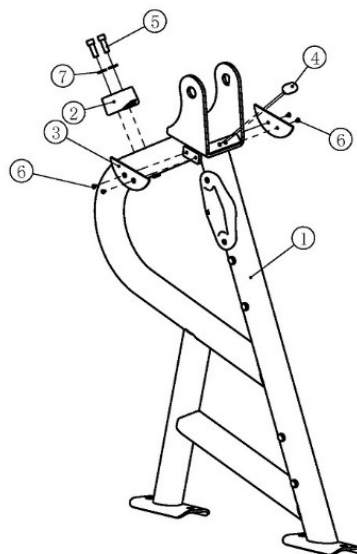

Left Rotary Arm Frame Assy

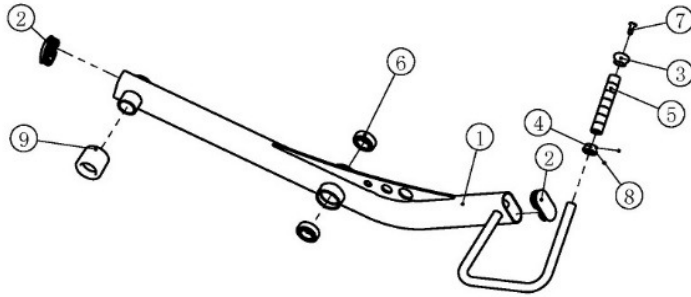

Right Rotary Arm Frame Assy

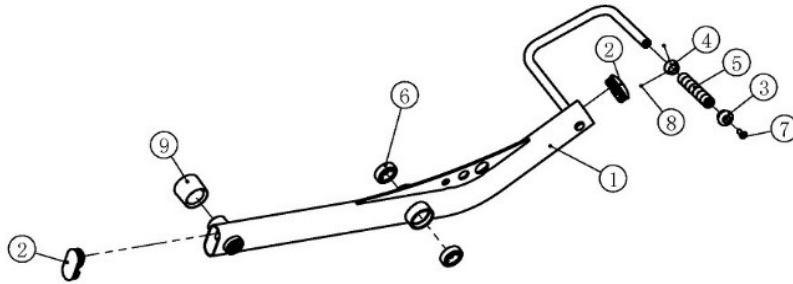

Neutral Frame Assy

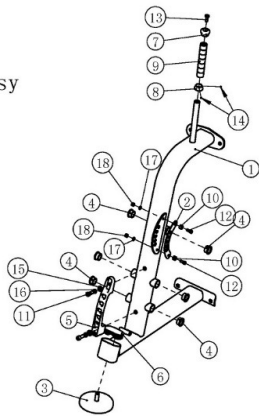

Seat Pad Frame Second Assy

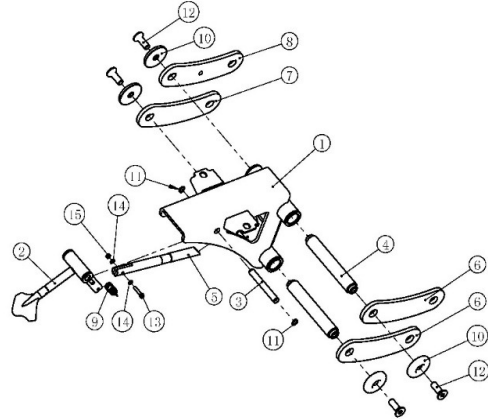

Rolling Pad Frame Assy

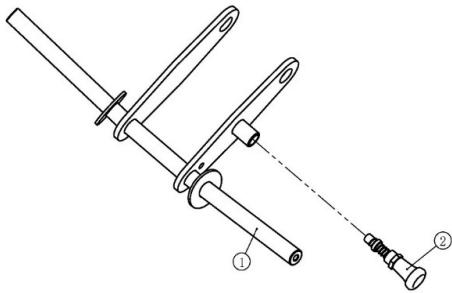

Seat Pad Frame First Assy

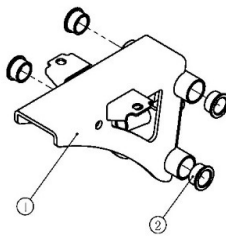

Adjustable Handle Assy

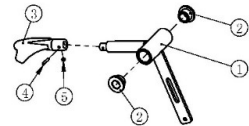

Dovozce a distributor pro
Českou a Slovenskou republiku
Trinteco spol. s r.o.
Na Strži 2102/61a,
140 00 Praha 4 – Krč
IČ: 052 54 175
DIČ:CZ05254175



Dovozce a distributor pro Českou a Slovenskou republiku
Trinteco spol. s r.o.
Na Strži 2102/61a, 140 00 Praha 4 – Krč
IČ: 052 54 175 DIČ:CZ05254175

Email: info@trinteco.cz
Telefon: +420 725 552 257